

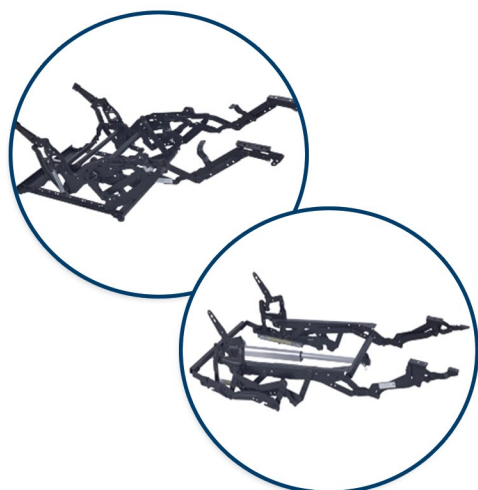

 **CASTORS**

> Seating



> Medical & Bedding



> Office



> Industrial



> Plastic Parts DEWOK

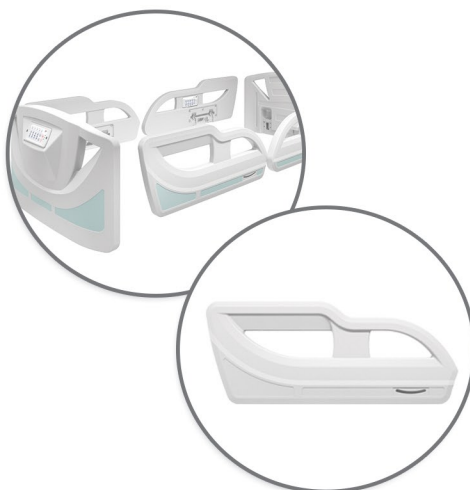

> Castors DEWOK





Índice

Linha Plástica

Linha CA	05
Linha CB	06
Linha CG	07

Linha Plástica Freio Central

Linha CC	08
----------	----

Linha Metálica

Linha CM	09
Linha CN	10

Linha CA | Línea CA

Garfo injetado em polipropileno de alta resistência. Cabeçote giratório com 2 pistas de esferas. Freio total (roda e giro).

Roda com banda de rodagem feita de borracha termoplástica e núcleo em polipropileno. Mancal com um rolamento central de esferas e calotas antifios.

Dureza da banda de rodagem: 65 Shore A
Faixa de Temperatura de trabalho: -10°C a 60°C
Cor: RAL 9002

Soporte en polipropileno inyectado de alta resistencia. Cabezote giratorio con 2 pistas de esferas. Freno total (rueda y giro).

Rueda con banda de rodadura de caucho termoplástico y núcleo en polipropileno. Eje de la rueda con rodamiento central de esferas, placa Anti-Hilos.

Dureza de la banda de rodaje: 65 Shore A
Rango de Temperatura de trabajo: -10°C a 60°C
Color: RAL 9002



Freio Total
Freno Total



Furo de Fixação
Agujero para Fijación



Haste Sólida
Haste Solida

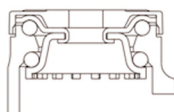

Cabeça Giratória
Cabezote Giratorio

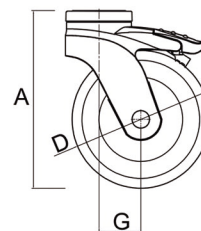
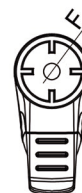
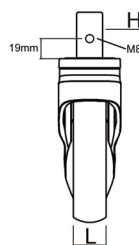

	Diâmetro da Roda (mm)	Largura da Roda (mm)	Altura Total (mm)	Raio de Giro (mm)	Diâmetro do Furo para Fixação (mm)	Haste Lisa (mm)	Capacidade de Carga (Kg)
Código	Diámetro de Rueda (mm)	Ancho de la Rueda (mm)	Altura Total (mm)	Radio de Giro (mm)	Diámetro de agujero para Fijación (mm)	Espiga Lisa (mm)	Capacidad de Carga (Kg)
	∅ D	L	A	G	F	H	
CAT075XPAFE1C	75	25	103	29	11	-	75
CAT100XPAFG1C	100	32	137	36	13	-	100
CAT100XPALV1C	100	32	137	36	-	∅ 22 X 45	100
CAT100XPALX1C	100	32	137	36	-	∅ 25,4 X 45	100
CAT100XPALZ1C	100	32	137	36	-	∅ 28 X 45	100
CAT125XPAFG1C	125	32	161	38	13	-	100
CAT125XPALV1C	125	32	161	38	-	∅ 22 X 45	100
CAT125XPALX1C	125	32	161	38	-	∅ 25,4 X 45	100
CAT125XPALZ1C	125	32	161	38	-	∅ 28 X 45	100

Linha CB | Linea CB

Garfo para duas rodas, injetado em polipropileno de alta resistência. Cabeçote de giro por deslizamento, ideal para manobras em áreas reduzidas.

Rodas com bandas em borracha termoplástica e núcleos em polipropileno. Mancal com um rolamento central de esferas em cada roda.

Dureza da banda de rodagem: 92 Shore A
Faixa de Temperatura de trabalho: -10°C a 60°C
Cor: RAL7001

Soporte para dos ruedas en polipropileno inyectado de alta resistencia. Cabezote de giro deslizante, ideal para maniobras en áreas reducidas.

Ruedas con bandas en caucho termoplástico y núcleos en polipropileno. Cojinete de bolas con rodamiento central de esferas en cada rueda.

Dureza de la banda de rodaje: 92 Shore A
Rango de Temperatura de trabajo: -10°C a 60°C Color: RAL7001

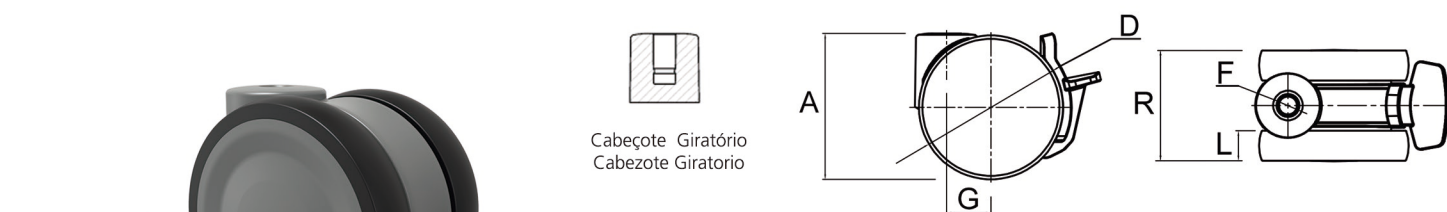

Cabeçote Giratório
Cabezote Giratorio

Código	Diâmetro da Roda (mm)	Largura da Roda (mm)	Altura Total (mm)	Raio de Giro (mm)	Diâmetro do Furo para Fixação (mm)	Largura do Rodízio (mm)	Capacidade de Carga (Kg)	Tipo de Freno
	Diámetro de la Rueda (mm)	Ancho de la Rueda (mm)	Altura Total (mm)	Radio de Giro (mm)	Diámetro de agujero de Fijación (mm)	Diámetro de la Rueda (mm)	Capacidad de Carga (Kg)	Tipo de Freno
CBG075XPAFQ1G	75	15	76	23	10,3	55	80	Giratório (sem freio)
CBX075XPAFQ1G	75	15	76	23	10,3	55	80	Freio de Roda

Código	Descrição	Medidas
CXMRA1	Pino giratória com rosca	M10x15
CXMRD1	Pino giratória com rosca	M12x25
CXMPO1	Pino giratório com placa	48/38x48/38. Furo com 6,3 mm
CXMAK1	Pino giratório com anel de retenção	plug ϕ 11x30



Pino Giratório com Rosca
Passador giratória con rosca



Pino Giratório com Placa
Passador giratório con placa



Pino Giratório com Anel de Retenção
Passador giratório con anillo de retención

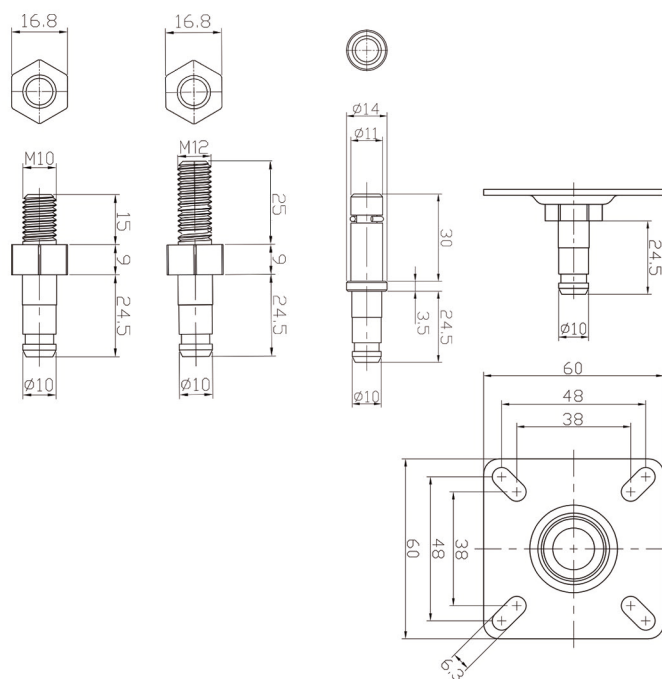

Linha CG | Linea CG

Garfo para duas rodas, injetado em polipropileno de alta resistência. Cabeçote de giro com 2 rolamentos de esferas de precisão, ideal para manobras em áreas reduzidas.

Rodas com bandas em borracha termoplástica e núcleos em polipropileno. Mancal com um rolamento central de esferas em cada roda.

Dureza da banda de rodagem: 92 Shore A
Faixa de Temperatura de trabalho: -10°C a 60°C
Cor: RAL9002





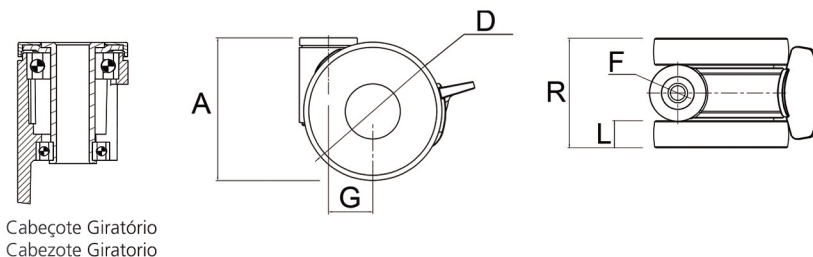

Soporte para dos ruedas en polipropileno inyectado de alta resistencia. Cabezote de giro deslizante con 2 rolamientos de esferas de precisión, ideal para maniobras en áreas reducidas.

Ruedas con bandas en caucho termoplástico y núcleos en polipropileno. Cojinete de bolas con rodamiento central de esferas en cada rueda.

Dureza de la banda de rodaje: 92 Shore A
Rango de Temperatura de trabajo: -10°C a 60°C Color: RAL9002



Cabeçote Giratório
Cabezote Giratorio

	Diâmetro da Roda (mm)	Largura da Roda (mm)	Altura Total (mm)	Raio de Giro (mm)	Diâmetro do Furo para Fixação (mm)	Largura do Rodízio (mm)	Capacidade de Carga (Kg)	Tipo de Freio
Código	Diámetro de la Rueda (mm)	Ancho de la Rueda (mm)	Altura Total (mm)	Radio de Giro (mm)	Diámetro de agujero de Fijación (mm)	Diámetro de la Rueda (mm)	Capacidad de Carga (Kg)	Tipo de Freno
	 D	 L	 A	 G	 F	 R		
CGG100TPAFF1C	100	20	103	32	12,5	81	100	Giratório (sem freio)
CGT100TPAFF1C	100	20	103	32	12,5	81	100	Freio Total

Linha CC | Linea CC

Garfo com estrutura de metal e carenagem de ABS, promovendo proteção contra entrada de detritos e fios. Cabeçote giratório com rolamento de esferas de precisão. Acionamento do freio total e direcional em ângulo de 30°. Atende à norma EN 12531.

Roda com banda de rodagem feita de poliuretano injetado e núcleo em nylon. Mancal com um rolamento central de esferas e calotas antifios.

Dureza da banda de rodagem: 90 Shore A
Faixa de Temperatura de trabalho: -10°C a 40°C
Cor: RAL9002

Soporte de estructura metálica con carenado de ABS que brinda protección contra escombros y cables. Cabeza giratoria con rodamiento de bolas de precisión. Activación total y direccional del freno en un ángulo de 30°. Cumple con la norma EN 12531.

Rueda con banda de rodadura fabricada en poliuretano inyectado y núcleo de Nylon. Rodamiento central de bolas de precisión y casquillos. Anti-Hilos

Dureza da banda de rodaje: 90 Shore A
Rango de Temperatura de trabajo: -10°C a 40°C
Color: RAL9002

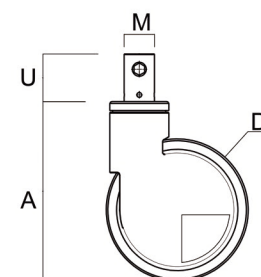
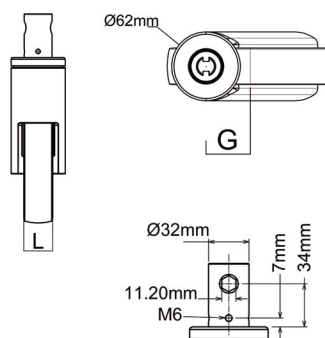
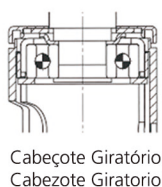

Código	Diâmetro da Roda (mm)	Largura da Roda (mm)	Altura Total (mm)	Raio de Giro (mm)	Diâmetro da Espiga (mm)	Altura da Espiga (mm)	Capacidade de Carga (Kg)	Tipo de Freio
	Diámetro de la Rueda (mm)	Ancho de la Rueda (mm)	Altura Total (mm)	Radio de Giro (mm)	Diámetro de la Espiga (mm)	Altura de la Espiga (mm)	Capacidad de Carga (Kg)	Tipo de Freno
	D	L	A	G	M	U		
CCT125UNAEA6C	125	33	165,3	35	32	50	110	Freio Total
CCD125UNAEA6C	125	33	165,3	35	32	50	110	Freio Total e Direccional
CCT150UNAEA6C	150	33	189,3	40	32	50	120	Freio Total
CCD150UNAEA6C	150	33	189,3	40	32	50	120	Freio Total e Direccional
CCT200UNAEA6C	200	33	235,8	60	32	50	120	Freio Total
CCD200UNAEA6C	200	33	235,8	60	32	50	120	Freio Total e Direccional

Perfil de Aço | Perfil de acero

Código	Descrição
CXMBNS.C	PERFIL AÇO SAE1045 SEXTAVADO H11 7/16"

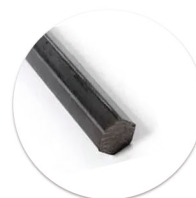

Perfil de Aço Sextavado
Perfil de acero hexagonal

Alavanca | Palanca

Código	Descrição
CXMMTA2	ALAVANCA DE MUDANÇA 65MM 30° COM PARAFUSO



Alavanca de Mudança
Palanca de Cambiar

Pedal Duplo | Pedal Doble

Código	Descrição
CXPDT2	PEDAL DUPLO DIR/ESQ 30° COM PLUG VERDE E VERMELHO



Pedal Duplo com Plug
Pedal Doble con Plug

Linha CM | Linea CM

Garfo estampado em chapa de aço com acabamento zincado para cargas leves. Cabeçote giratório com 2 pistas de esferas.

Roda com banda de rodagem feita de borracha termoplástica e núcleo em polipropileno. Mancal com furo passante.

Dureza da banda de rodagem: 92 Shore A
Faixa de Temperatura de trabalho: -20°C a 60°C

Soporte estampado en chapa de acero con acabado Zincado para cargas ligeras. Cabeza de la rueda giratoria con 2 pistas de esferas.

Rueda con banda de rodaje hecha de caucho termoplástico y núcleo en polipropileno. Cojinete con agujero pasante.

Dureza de la banda de rodaje: 92 Shore A
Rango de Temperatura de trabajo: -20°C a 60°C

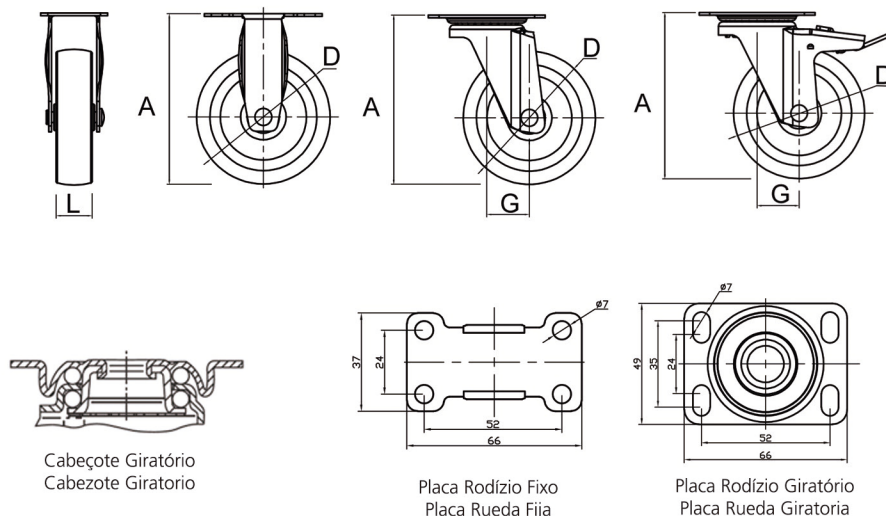

2 Polegadas Pulgadas	Código	Diâmetro da Roda (mm)	Largura da Roda (mm)	Altura Total (mm)	Raio de Giro (mm)	Capacidade de Carga (Kg)
		Diámetro de la Rueda (mm)	Ancho de la Rueda (mm)	Altura Total (mm)	Radio de Giro (mm)	Capacidad de Carga (Kg)
		D	L	A	G	
Fixo	CMF050TPPPM1Z	50	20	69	-	40
Giratório	CMG050TPPPN1Z	50	20	69	25	40
Giratório com Freio Total	CMT050TPPPN1Z	50	20	69	25	40

3 Polegadas Pulgadas	Código	Diâmetro da Roda (mm)	Largura da Roda (mm)	Altura Total (mm)	Raio de Giro (mm)	Capacidade de Carga (Kg)
		Diámetro de la Rueda (mm)	Ancho de la Rueda (mm)	Altura Total (mm)	Radio de Giro (mm)	Capacidad de Carga (Kg)
		D	L	A	G	
Fixo	CMF075TPPPM1Z	75	20	95	-	50
Giratório	CMG075TPPPN1Z	75	20	95	24	50
Giratório com Freio Total	CMT075TPPPN1Z	75	20	95	24	50

Linha CN | Linea CN

Garfo estampado em chapa de aço com acabamento zincado para cargas médias. Cabeçote giratório com 2 pistas de esferas.

Roda com banda de rodagem feita de borracha termoplástica e núcleo em polipropileno. Mancal com um rolamento central de esferas e calotas antifios.

Dureza da banda de rodagem: 92 Shore A
Faixa de Temperatura de trabalho: -20°C a 60°C

Soporte estampado en chapa de acero con acabado Zincado para cargas medias. Cabeza giratoria con 2 pistas de esferas.

Rueda con banda de rodaje hecha de caucho termoplástico y núcleo en polipropileno. Rodamiento con cojinete central de bolas y tapas Anti-Hilos.

Dureza de la banda de rodaje: 92 Shore A
Rango de Temperatura de trabajo: -20°C a 60°C

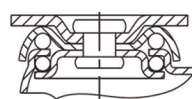
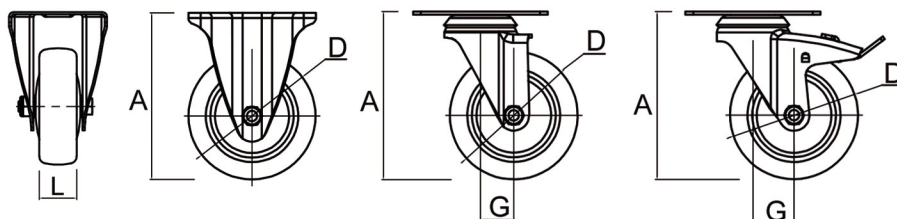



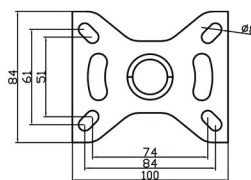

Cabeçote Giratório
Cabezote Giratorio

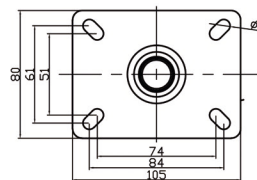



Placa Rodízio Fixo
Placo Rueda Fija



Placa Rodízio Giratório
Placa Rueda Giratorio

3 Polegadas Pulgadas	Código	Diâmetro da Roda (mm)	Largura da Roda (mm)	Altura Total (mm)	Raio de Giro (mm)	Capacidade de Carga (Kg)
		Diámetro de la Rueda (mm)	Ancho de la Rueda (mm)	Altura Total (mm)	Radio de Giro (mm)	Capacidad de Carga (Kg)
		 D	 L	 A	 G	
Fixo	CNF075TPAPO1Z	75	32	106	-	90
Giratório	CNG075TPAPP1Z	75	32	106	26	90
Giratório com Freio Total	CNT075TPAPP1Z	75	32	106	34	90

4 Polegadas Pulgadas	Código	Diâmetro da Roda (mm)	Largura da Roda (mm)	Altura Total (mm)	Raio de Giro (mm)	Capacidade de Carga (Kg)
		Diámetro de la Rueda (mm)	Ancho de la Rueda (mm)	Altura Total (mm)	Radio de Giro (mm)	Capacidad de Carga (Kg)
		 D	 L	 A	G	
Fixo	CNF100TPAP01Z	100	32	131	-	110
Giratório	CNG100TPAPP1Z	100	32	131	26	110
Giratório com Freio Total	CNT100TPAPP1Z	100	32	131	32	110



Desde 1995 na
América Latina

A DewertOkin Latin America, é uma filial comercial do grupo DewertOkin Technology, que também distribui produtos do grupo Phoenix Mecano desde 1995 em toda a América Latina.

Atualmente a DewertOkin Latin America tem sede em São Paulo/SP, estoque local e produção em Itajaí/SC e uma unidade comercial no Uruguai, somando mais de 4.000m² que permitem soluções personalizadas como: gravação laser, usinagem, montagem e ajustes nos produtos originais.

DewertOkin Latin America, es una filial comercial del grupo DewertOkin Technology, que también distribuye productos del grupo Phoenix Mecano desde 1995 en toda América Latina.

Actualmente, DewertOkin Latin America tiene su sede en São Paulo/SP, un almacén local y producción en Itajaí/SC, así como una unidad comercial en Uruguay. En total, abarcan más de 4.000 m² que permiten soluciones personalizadas como grabado láser, mecanizado, ensamblaje y ajustes en los productos originales.



Presença Mundial

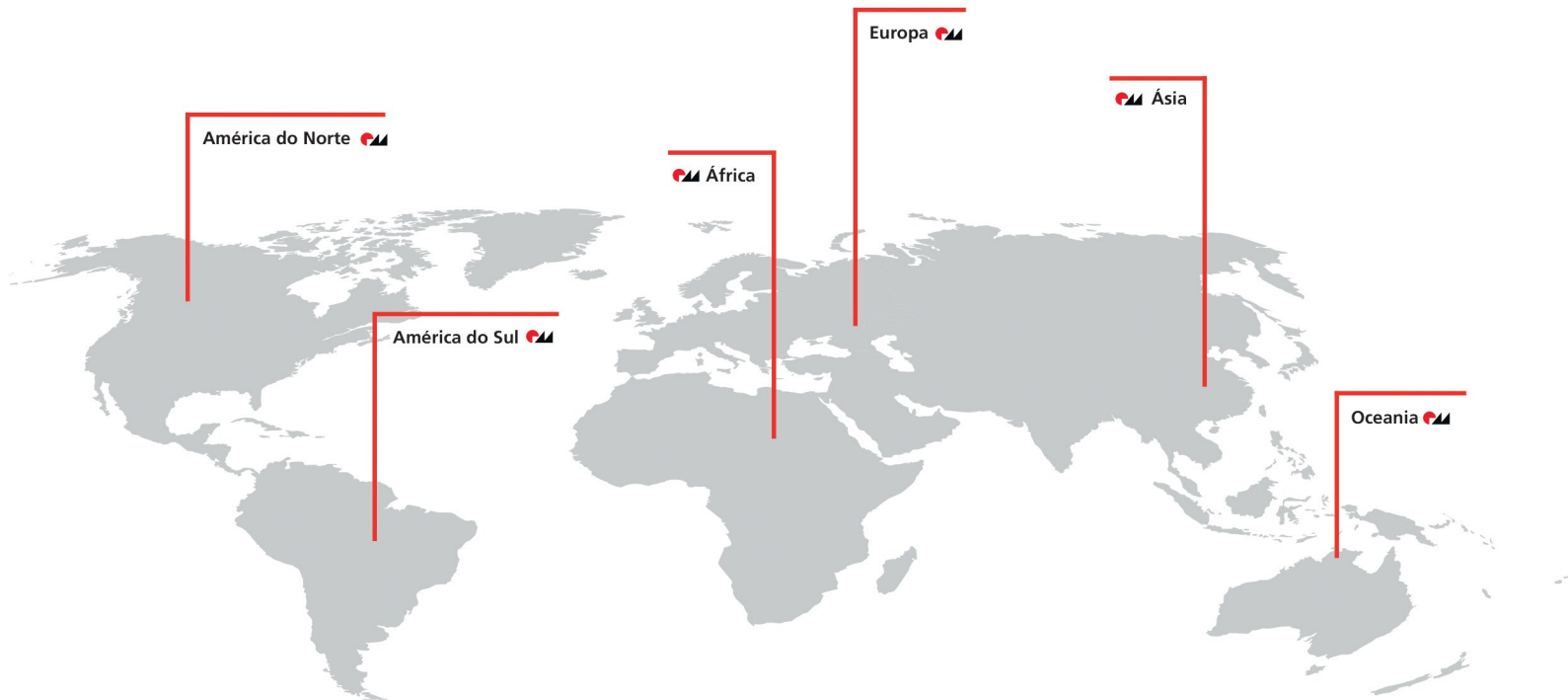

O Grupo Phoenix Mecano está presente mundialmente fabricando e distribuindo componentes industriais divididos em 3 seguimentos: caixas e gabinetes e componentes mecânicos, incluindo também o grupo DewertOkin com componentes elétricos. Seus produtos são utilizados em diversos setores de engenharia mecânica, medição e controle, tecnologia aeroespacial, energia alternativa, setores hospitalares, residências, entre outros. Representado por filiais comerciais em vários países, além de diversas fabricas localizadas, principalmente na Europa e na Ásia, contando com mais de 65 empresas e mais de 7.000 colaboradores.

El Grupo Phoenix Mecano está presente mundialmente fabricando y distribuyendo componentes industriales divididos en 3 segmentos: cajas y gabinetes y componentes mecánicos, incluyendo también al grupo DewertOkin con componentes eléctricos. Sus productos se utilizan en diversos sectores de ingeniería mecánica, medición y control, tecnología aeroespacial, energía alternativa, sectores hospitalarios, residencias, entre otros. Representado por sucursales comerciales en varios países, además de diversas fábricas ubicadas principalmente en Europa y Asia, cuenta con más de 65 empresas y más de 7,000 colaboradores.



Estoque e Produção:
Rua Pedro Wanzuita, 200
88316-350, Itajaí - SC | Brasil

Vendas e Administração:
Av. Prof. Alceu Maynard Araujo, 185
04726-160, São Paulo - SP | Brasil



**DEWERT OKIN
LATIN AMERICA**
A DewertOkin Technology Group Company

+55 (11) 5643.4190
vendas@dewertokin.com.br